

# LG MULTI SPLIT

## Broschüre











































LG KLIMA-  
LÖSUNGEN



# CAC MULTI SPLIT MODELLÜBERSICHT

## LG COMMERCIAL AIR CONDITIONER

AUSSENEINHEITEN					
ktBu	kW	Multi Einzelverrohrung	Max. IE	Phase	Kombinationsbeispiel
14	4,1	MU2M15 UL3 	2	1ø	
16	4,7	MU2M17 UL3 	2	1ø	
18	5,3	MU3M19 UE3 	3	1ø	
21	6,2	MU3M21 UE3 	3	1ø	
24	7,0	MU4M25 U43 	4	1ø	
27	7,9	MU4M27 U43 	4	1ø	
30	8,8	MU5M30 U43 	5	1ø	
40	11,7	MU5M40 UO2 	5	1ø	
ktBu	kW	Mit Verteilerbox	Max. IE	Phase	Kombinationsbeispiel
46	13,5	FM41AH U32 	7	3ø	
48	14,1	FM49AH U32 	8	3ø	
57	16,7	FM57AH U32 	9	3ø	

INNENEINHEITEN								
kBTu		5	7	9	12	15	18	24
kW		1,5	2,1	2,6	3,5	4,2	5,3	7
Wandgeräte	Standard	 MS05SQ NW0	 MS07SQ NW0	 MS09SQ NB0	 MS12SQ NB0	 MS15SQ NB0	 MS18SQ NC0	 MS24SQ NC0
	Deluxe		 MS07AQ NB0	 MS09AQ NB0	 MS12AQ NB0		 MS18AQ NC0	 MS24AQ NC0
	ARTCOOL Energy		 MS07AW* NB0	 MS09AW* NB0	 MS12AW* NB0		 MS18AW* NC0	 MS24AW* NC0
	ARTCOOL Gallery			 MS09AH1 NF1	 MS12AH1 NF1			
Deckenkassetten	1-Weg Kassette			 MT09AH NU1	 MT11AH NU1			
	4-Weg Kassette	 MT06AH NR0	 MT08AH NR0	 CT09 NR2	 CT12 NR2		 CT18 NQ4	 CT24 NP4
Kanalklimageräte	Hohe Pressung						 CM18 N14	 CM24 N14
	Niedrige Pressung			 CB09L N12	 CB12L N22		 CB18L N22	 CB24L N32
Truhen-Decken / Deckengeräte				 CV09 NE2	 CV12 NE2		 CV18 NJ2	 CV24 NJ2
Konsole				 CQ09 NAO	 CQ12 NAO		 CQ18 NAO	

ART COOL Energy Hinweis : \* verweist auf verschiedene Farben: Mirror (R), Weiss (W)

MU2M15 - MU3M21



# MULTI SPLIT AUSSENEINHEITEN

Modelle	MU2M15 UL3 - MU3M21 UE3
Technische Merkmale	BLDC Kompressor, BLDC Lüftermotor, Wide Louver Plus Fin, verbesserter Wärmetauscher, Spitzenleistungskontrolle, Standby-Modus, Modus-Sperre, Energiesparmodus, Schlaf-Modus, verbesserter Grill, WiFi-Steuerung, Schaltfehlerüberprüfung, Schneller PCB Zugang, Erzwingener Kühlbetrieb, LG MV, Kompakte Größe & leichtes Gewicht
Zubehör	Leistungserfassung (PDI), Interface zur Ansteuerung einer Zentralfernbedienung (PI485) / PDI



Modell			MU2M15 UL3	MU2M17 UL3	MU3M19 UE3	MU3M21 UE3
Verdichter	Typ		Twin Rotary	Twin Rotary	Twin Rotary	Twin Rotary
Leistung *	Kühlung	Min/Standard/Max kW	0,9 / 4,1 / 5,4	0,9 / 4,7 / 5,4	1,4 / 5,3 / 6,3	1,4 / 6,2 / 7,3
	Heizung	Min/Standard/Max kW	1,0 / 4,7 / 5,7	1,0 / 5,3 / 5,7	1,4 / 6,3 / 7,3	1,5 / 7,0 / 7,8
	Heizung -7°C	Max kW	3,3	3,7	4,4	4,9
Leistungsaufnahme *	Kühlung	Min/Standard/Max kW	0,3 / 1,0 / 1,6	0,3 / 1,3 / 1,6	0,1 / 1,3 / 2,1	0,1 / 1,6 / 2,5
	Heizung	Min/Standard/Max kW	0,3 / 1,1 / 1,6	0,3 / 1,3 / 1,7	0,2 / 1,5 / 2,6	0,2 / 1,7 / 2,7
Betriebsstrom	Kühlung	Min/Standard/Max A	1,3 / 4,6 / 7,4	1,3 / 5,8 / 7,4	0,6 / 6,0 / 9,0	0,6 / 6,6 / 10,3
	Heizung	Min/Standard/Max A	1,3 / 4,9 / 7,5	1,3 / 5,8 / 7,5	0,8 / 7,0 / 11,5	0,9 / 7,4 / 11,8
EER			4,02	3,72	4,10	3,90
COP			4,34	4,12	4,10	4,11
SEER			7,2	7,2	7,2	6,90
SCOP			4,12	4,12	4,21	4,21
Leistung (nominal) (@-10°C)		kW	4,5	4,5	5,1	5,3
Energieeffizienzklasse	Kühlen/Heizen		A++ / A+	A++ / A+	A++ / A+	A++ / A+
Jahresenergieverbrauch **	Kühlen/Heizen	kWh	199 / 1529	228 / 1529	258 / 1696	314 / 1762
Luftvolumenstrom	Standard	m <sup>3</sup> /h	1692	1692	3000	3000
Schalldruckpegel	Kühlung	Standard dB(A)	49	49	50	51
	Heizung	Standard dB(A)	51	51	52	53
Schalleistungspegel	Kühlung	Max dB(A)	62	62	64	64
Abmessungen	H x B x T	mm	545 x 770 x 289	545 x 770 x 289	655 x 870 x 320	655 x 870 x 320
Gewicht		kg	37	37	45	45
Kältemittel	Typ		R410A	R410A	R410A	R410A
	Füllmenge bis 7,5m	g	1400	1400	1700	1800
	Nachfüllmenge	g/m	20	20	20	20
Betriebsbereich (Außen)	Kühlung	Min-Max °C DB	-10-46	-10-46	-10-48	-10-48
	Heizung	Min-Max °C WB	-18-18	-18-18	-18-18	-18-18
Spannungsversorgung		øV/Hz	1 / 220-240 / 50	1 / 220-240 / 50	1 / 220-240 / 50	1 / 220-240 / 50
Empf. Netzkabel		Anz x mm <sup>2</sup>	3 x 2,5	3 x 2,5	3 x 2,5	3 x 2,5
Empf. Verbindungsleitung		Anz x mm <sup>2</sup>	4 x 0,75	4 x 0,75	4 x 0,75	4 x 0,75
Max. Absicherung		A	16	16	20	20
Gesamtrohrleitung		m	30	30	50	50
Abzweigleitung		m	20	20	25	25
Max. Höhendifferenz bei Installation	Inneneinheit - Außeneinheit	m	15	15	15	15
	Inneneinheit - Inneneinheit	m	7,5	7,5	7,5	7,5
Rohranschlüsse	Flüssig	mm(Zoll) x Anz	ø 6,35 (1/4) x 2	ø 6,35 (1/4) x 2	ø 6,35 (1/4) x 3	ø 6,35 (1/4) x 3
	Gas	mm(Zoll) x Anz	ø 9,52 (3/8) x 2	ø 9,52 (3/8) x 2	ø 9,52 (3/8) x 3	ø 9,52 (3/8) x 3

\* Siehe "Kombinationstabelle"

\*\* Der Jahresverbrauch basiert auf einer durchschnittlichen Nutzung von 350 Betriebsstunden im Kühl- und 1400 Betriebsstunden im Heizmodus pro Jahr unter genannten Bedingungen.

## Hinweise:

- Da wir unsere Produkte ständig weiterentwickeln, können einige technische Daten ohne Ankündigung geändert werden.
- Die Leistungen basieren auf folgenden Bedingungen:
  - Kühlung: Innentemperatur 27°C DB / 19°C WB Außentemperatur 35°C DB / 24°C WB
  - Heizung: Innentemperatur 20°C DB / 15°C WB Außentemperatur 7°C DB / 6°C WB
  - Leitungslänge: 7,5m Höhenunterschied gleich Null
- Die Größe der Elektroleitung muss den jeweiligen örtlichen, behördlichen und internationalen gesetzlichen Vorschriften entsprechen.
- Es müssen mindestens zwei Inneneinheiten angeschlossen werden.
- Die kombinierte Leistungsrate sollte mehr als 40% betragen.
- Produkte enthalten fluorierte Treibhausgase.

MU4M25 - MU5M40



# MULTI SPLIT AUSSENEINHEITEN

Modelle	MU4M25 U43 - MU5M40 UO3
Technische Merkmale	BLDC Kompressor, BLDC Lüftermotor, Wide Louver Plus Fin, verbesserter Wärmetauscher, Schnelles Kühlen & Heizen, großer Betriebsbereich, Spitzenleistungskontrolle, Standby-Modus, Modus-Sperre, Energiesparmodus, Schlaf-Modus, verbesserter Grill, WiFi-Steuerung, Schaltfehlerüberprüfung, Schneller PCB Zugang, Erzwungener Kühlbetrieb, LG MV, Kompakte Größe & leichtes Gewicht
Zubehör	Leistungserfassung (PDI), Interface zur Ansteuerung einer Zentralfernbedienung (PI485) / PDI



Modell		MU4M25 U43	MU4M27 U43	MU5M30 U43	MU5M40 UO2		
Verdichter	Typ	Twin Rotary	Twin Rotary	Twin Rotary	Twin Rotary		
Leistung *	Kühlung	Min/Standard/Max kW	1,32 / 7,0 / 8,5	1,32 / 7,9 / 9,5	1,3 / 8,8 / 10,5	0,9 / 11,2 / 13,5	
	Heizung	Min/Standard/Max kW	1,45 / 8,4 / 9,4	1,5 / 9,1 / 10,6	1,5 / 10,1 / 12,1	1,0 / 12,5 / 15,0	
	Heizung -7°C	Max kW	5,9	6,4	7,1	8,8	
Leistungsaufnahme *	Kühlung	Min/Standard/Max kW	0,4 / 1,7 / 2,6	0,4 / 2,0 / 3,0	0,4 / 2,2 / 3,4	0,8 / 2,7 / 4,2	
	Heizung	Min/Standard/Max kW	0,5 / 1,8 / 3	0,5 / 2,0 / 3,6	0,5 / 2,2 / 3,7	0,8 / 2,8 / 4,5	
Betriebsstrom	Kühlung	Min/Standard/Max A	2,0 / 7,2 / 11,1	2,0 / 8,5 / 13,2	2,0 / 9,9 / 16,2	3,5 / 12,1 / 18,4	
	Heizung	Min/Standard/Max A	2,2 / 8,1 / 12,8	2,2 / 9,1 / 15,8	2,2 / 9,8 / 16,5	3,6 / 12,5 / 19,7	
EER		4,21	4,00	4,00	4,10		
COP		4,69	4,52	4,60	4,45		
SEER		7,01	7,01	7,10	6,1		
SCOP		3,81	4,01	4,01	3,81		
Leistung (nominal) (@-10°C)		kW	7,3	7,3	7,4	11,8	
Energieeffizienzklasse	Kühlen/Heizen		A++ / A+	A++ / A+	A++ / A+	A++ / A+	
Jahresenergieverbrauch **	Kühlen/Heizen	kWh	350 / 2549	394 / 2549	434 / 2584	676 / 4336	
Luftvolumenstrom		Standard	m <sup>3</sup> /h	3600	3600	3600	5400
	Kühlung	Standard	dB(A)	51	51	51	53
Schallleistungspegel	Heizung	Standard	dB(A)	53	53	53	55
	Kühlung	Max	dB(A)	62	63	64	67
Abmessungen	H x B x T	mm	834 x 950 x 330	834 x 950 x 330	834 x 950 x 330	1170 x 950 x 330	
Gewicht		kg	64	64	64	84	
Kältemittel	Typ		R410A	R410A	R410A	R410A	
	Füllmenge bis 7,5m	g	3200	3200	3200	3800	
	Nachfüllmenge	g/m	20	20	20	20	
Betriebsbereich (Außen)	Kühlung	Min-Max	°C DB	-10-48	-10-48	-10-48	-10-48
	Heizung	Min-Max	°C WB	-18-18	-18-18	-18-18	-18-18
Spannungsversorgung		øV/Hz	1 / 220-240 / 50	1 / 220-240 / 50	1 / 220-240 / 50	1 / 220-240 / 50	
Empf Netzkabel		Anz x mm <sup>2</sup>	3 x 2,5	3 x 2,5	3 x 2,5	3 x 3,5	
Empf Verbindungsleitung		Anz x mm <sup>2</sup>	4 x 0,75	4 x 0,75	4 x 0,75	4 x 0,75	
Max. Absicherung		A	25	25	25	35	
Gesamtröhrlänge		m	70	70	85	85	
Abzweigleitung		m	25	25	25	25	
Max. Höhendifferenz bei Installation	Inneneinheit - Außeneinheit	m	15	15	15	15	
	Inneneinheit - Inneneinheit	m	7,5	7,5	7,5	7,5	
Rohranschlüsse	Flüssig	mm(Zoll) x Anz	ø 6,35 (1/4) x 4	ø 6,35 (1/4) x 4	ø 6,35 (1/4) x 5	ø 6,35 (1/4) x 5	
	Gas	mm(Zoll) x Anz	ø 9,52 (3/8) x 4	ø 9,52 (3/8) x 4	ø 9,52 (3/8) x 5	ø 9,52 (3/8) x 5	

\* Siehe "Kombinationstabelle"

\*\* Der Jahresverbrauch basiert auf einer durchschnittlichen Nutzung von 350 Betriebsstunden im Kühl- und 1400 Betriebsstunden im Heizmodus pro Jahr unter genannten Bedingungen.

## Hinweise:

- Da wir unsere Produkte ständig weiterentwickeln, können einige technische Daten ohne Ankündigung geändert werden.
- Die Leistungen basieren auf folgenden Bedingungen:
  - Kühlung: Innentemperatur 27°C DB / 19°C WB Außentemperatur 35°C DB / 24°C WB
  - Heizung: Innentemperatur 20°C DB / 15°C WB Außentemperatur 7°C DB / 6°C WB
  - Leitungslänge: 7,5m Höhenunterschied gleich Null
- Die Größe der Elektroleitung muss den jeweiligen örtlichen, behördlichen und internationalen gesetzlichen Vorschriften entsprechen.
- Es müssen mindestens zwei Inneneinheiten angeschlossen werden.
- Die kombinierte Leistungsrate sollte mehr als 40% betragen.
- Produkte enthalten fluorierte Treibhausgase.

MU2M15 - MU3M21

## MULTI SPLIT AUSSENEINHEITEN

Modelle	MU2M15 UL3 - MU3M21 UE3
Technische Merkmale	BLDC Kompressor, BLDC Lüftermotor, Wide Louver Plus Fin, verbesserter Wärmetauscher, Spitzenleistungskontrolle, Modus-Sperre, Energiesparsam, Schlaf-Modus, verbesserter Grill, WiFi-Steuerung, Schaltfehlerüberprüfung, Erzwungener Kühlbetrieb, LG MV, Kompakte Größe & leichtes Gewicht
Zubehör	Leistungserfassung (PDI), Interface zur Ansteuerung einer Zentralfernbedienung (PI485) / PDI

FM41AH U32  
FM49AH U32  
FM57AH U32



Modell		FM41AH U32	FM49AH U32	FM57AH U32
Verdichter	Typ	Twin Rotary		
Leistung *	Kühlung	Min/Standard/Max kW	2,8 / 12,1 / 14,1	3,3 / 14,0 / 17,0
	Heizung	Min/Standard/Max kW	3,2 / 12,5 / 15,2	3,7 / 16,0 / 17,3
	Heizung -7°C	Max kW	11,1	13,6
Leistungsaufnahme *	Kühlung	Min/Standard/Max kW	0,8 / 2,4 / 3,8	0,8 / 3,2 / 5,1
	Heizung	Min/Standard/Max kW	0,9 / 2,5 / 4,7	1,3 / 3,7 / 5,2
Betriebsstrom	Kühlung	Min/Standard/Max A	1,5 / 3,3 / 5,7	1,8 / 4,4 / 7,3
	Heizung	Min/Standard/Max A	1,7 / 3,3 / 6,9	2,1 / 5,1 / 7,5
EER		4,68	4,41	4,01
COP		4,92	4,37	4,18
SEER		-	-	-
SCOP		-	-	-
Leistung (nominal) (@-10°C)		kW		
Energieeffizienzklasse	Kühlen/Heizen	-	-	-
Jahresenergieverbrauch **	Kühlen/Heizen	kWh		
Luftvolumenstrom	Standard	m <sup>3</sup> /h		
Schalldruckpegel	Kühlung	Standard dB(A)	53	54
	Heizung	Standard dB(A)	55	56
Schallleistungspegel	Kühlung	Max dB(A)	67	68
Abmessungen	H x B x T	mm		
Gewicht		kg		
Kältemittel	Typ	R410A		
	Füllmenge bis 7,5m	g		
	Nachfüllmenge	g/m		
Betriebsbereich (Außen)	Kühlung	Min-Max °C DB	-10-48	-10-48
	Heizung	Min-Max °C WB	-18-18	-18-18
Spannungsversorgung		øV/Hz		
Empf. Netzkabel		Anz x mm <sup>2</sup>		
Empf. Verbindungsleitung	Außeneinheit - Box	Anz x mm <sup>2</sup>		
	Box - Inneneinheit			
Max. Absicherung		A		
Max. Rohrlänge zwischen Geräten	Gesamtrohrleitung	m		
	Hauptleitung	m		
	Alle Abzweigleitungen	m		
	Je Abzweigleitung	m		
Max. Höhendifferenz bei Installation	Inneneinheit - Außeneinheit	m		
	Inneneinheit - Inneneinheit	m		
Rohranschlüsse	Flüssig	mm(Zoll) x Anz		
	Gas	mm(Zoll) x Anz		

\* Siehe "Kombinationstabelle"

\*\* Der Jahresverbrauch basiert auf einer durchschnittlichen Nutzung von 350 Betriebsstunden im Kühl- und 1400 Betriebsstunden im Heizmodus pro Jahr unter genannten Bedingungen.

## Hinweise:

- Da wir unsere Produkte ständig weiterentwickeln, können einige technische Daten ohne Ankündigung geändert werden.
- Die Leistungen basieren auf folgenden Bedingungen:
 

Kühlung: Innentemperatur 27°C DB / 19°C WB	Außentemperatur 35°C DB / 24°C WB
Heizung: Innentemperatur 20°C DB / 15°C WB	Außentemperatur 7°C DB / 6°C WB
Leitungslänge: 7,5m Höhenunterschied gleich Null	
- Die Größe der Elektroleitung muss den jeweiligen örtlichen, behördlichen und internationalen gesetzlichen Vorschriften entsprechen.
- Es müssen mindestens zwei Inneneinheiten angeschlossen werden.
- Die kombinierte Leistungsrate sollte mehr als 40% betragen.
- Produkte enthalten fluorierte Treibhausgase.

# FLEXIBLE KOMBINATION

Über 2000 Kombinationsmöglichkeiten

14 Ausseneinheiten

Über 2000 Kombinationen

40 Inneneinheiten

1-Wege Deckenkassette

4-Wege Deckenkassette

Kanalgerät hohe Pressung

Kanalgerät niedrige Pressung

Truhen-Deckengeräte

Konsolengeräte

ARTCOOL Gallery

ARTCOOL Energy

Deluxe

Standard

## Hohe Kompatibilität von Inneneinheiten

Insgesamt 17 Inneneinheiten sind mit den Baureihen SCAC und MULTI kompatibel, wodurch die Lagerhaltung bzw. die Bestandskontrolle einfacher wird.

- Kassetten : CT09 NR2, CT12 NR2, CT18 NQ2, CT24 NP2
- Kanalgeräte : CM18.N14 / CM24.N14, CB09L N12, CB12L N22, CB18L N22, CB24L N32
- Truhen-Deckengeräte / Deckengeräte : CV09 NE2, CV12 NE2, CV18 NJ2, CV24 NJ2
- Konsolengeräte : CQ09 NAO, CQ12 NAO, CQ18 NAO

SCAC Ausseneinheit	Kompatible Inneneinheiten	MULTI Ausseneinheit
	CT09 NR2 / CT12 NR2                      CT18 NQ2                      CT24 NP2	
	CM18.N14 / CM24.N14                      CB09L N12, CB12L N22, CB18L N22, CB24L N32	
	CV09 NE2 / CV12 NE2                      CV18 NJ2 / CV24 NJ2	
	CQ09 NAO / CQ12 NAO / CQ18 NAO	

MA09AH1 / MA12AH1

## ARTCOOL GALLERY

Modelle	MA09AH1 NF1 / MA12AH1 NF1
Technische Merkmale	Neo Plasma Luftfilter Jet Cool™ Entfeuchter Autoreinigung Schlafmodus 4-Wege Swing Bildwechselrahmen
Zubehör	Infrarotfernbedienung

ART COOL  
Gallery

Modell			MA09AH1 NF1	MA12AH1 NF1
Leistung	Kühl. / Heiz. Standard	kW	2,6 / 2,9	3,5 / 3,9
Leistungsaufnahme	Standard	W	40	40
Betriebsstrom	Kühl. / Heiz. Standard	A	0,1	0,1
Spannungsversorgung		øV/Hz	1 / 220 - 240 / 50	1 / 220 - 240 / 50
Luftvolumenstrom	H / M / N	m³/h	462 / 354 / 264	534 / 438 / 336
Schalldruckpegel	Kühlung	H / M / N dB(A)	38 / 32 / 27	44 / 38 / 32
Schallleistungspegel	Kühlung	Max dB(A)	52	54
Entfeuchtungsrate		l/h	1,2	1,4
Abmessungen	H x B x T	mm	600 x 600 x 145	600 x 600 x 145
Gewicht		kg	15,0	15,0
Rohranschlüsse	Flüssig	mm	ø 6,35 (1/4)	ø 6,35 (1/4)
	Gas	mm	ø 9,52 (3/8)	ø 9,52 (3/8)

## Hinweise:

- Da wir unsere Produkte ständig weiterentwickeln, können einige technische Daten ohne Ankündigung geändert werden.
- Die Leistungen basieren auf folgenden Bedingungen: Kühlung: Innentemperatur 27°C DB / 19°C WB Außentemperatur 35°C DB / 24°C WB  
Heizung: Innentemperatur 20°C DB / 15°C WB Außentemperatur 7°C DB / 6°C WB
- Die Größe der Elektroleitung muss den jeweiligen örtlichen, behördlichen und internationalen gesetzlichen Vorschriften entsprechen.
- Produkte enthalten fluorierte Treibhausgase.



MS07AW\* - MS24AW\*

## ARTCOOL ENERGY



Modelle MS07AW\* NBO - MS24AW\* NCO

Technische Merkmale

- Filtersignal
- Modellinformation
- Testbetrieb
- Gruppenkontrolle
- Neo Plasma Luftfilter
- Jet Cool™
- Entfeuchter
- Soft Dry-Betrieb
- Autoreinigung
- Schlafmodus
- 4-Wege Swing

Zubehör Infrarotfernbedienung



Modell				MS07AW(R)* NBO	MS09AW(R)* NBO	MS12AW(R)* NBO	MS18AW(R)* NCO	MS24AW(R)* NCO
Leistung	Kühl. / Heiz.	Standard	kW	2,1 / 2,3	2,6 / 2,9	3,5 / 3,9	5,3 / 5,8	7,0 / 7,4
Leistungsaufnahme		Standard	W	20	20	20	40	60
Betriebsstrom	Kühl. / Heiz.	Standard	A	0,1	0,2	0,2	0,3	0,3
Spannungsversorgung			øV/Hz	1 / 220 - 240 / 50	1 / 220 - 240 / 50	1 / 220 - 240 / 50	1 / 220 - 240 / 50	1 / 220 - 240 / 50
Luftvolumenstrom		H / M / N	m³/h	336 / 300 / 276	420 / 390 / 360	570 / 540 / 510	972 / 852 / 738	1224 / 1020 / 792
Schalldruckpegel	Kühlung	H / M / N	dB(A)	33 / 30 / 26	34 / 31 / 27	39 / 36 / 31	37 / 33 / 28	42 / 39 / 36
Schalleistungspegel	Kühlung	Max	dB(A)	55	55	55	57	62
Entfeuchtungsrate			l/h	0,9	1,1	1,2	1,9	2,6
Abmessungen		H x B x T	mm	289 x 895 x 205	289 x 895 x 205	289 x 895 x 205	325 x 1030 x 245	325 x 1030 x 245
Gewicht			kg	10,2	10,2	10,2	14,2	14,2
Rohranschlüsse	Flüssig		mm	ø 6,35 (1/4)	ø 6,35 (1/4)	ø 6,35 (1/4)	ø 6,35 (1/4)	ø 6,35 (1/4)
	Gas		mm	ø 9,52 (3/8)	ø 9,52 (3/8)	ø 9,52 (3/8)	ø 12,7 (1/2)	ø 12,7 (1/2)

\* ersetzt Farbcode wie folgt: R = Verspiegelt, W = Weiss

## Hinweise:

- Da wir unsere Produkte ständig weiterentwickeln, können einige technische Daten ohne Ankündigung geändert werden.
- Die Leistungen basieren auf folgenden Bedingungen:
  - Kühlung: Innentemperatur 27°C DB / 19°C WB    Außentemperatur 35°C DB / 24°C WB
  - Heizung: Innentemperatur 20°C DB / 15°C WB    Außentemperatur 7°C DB / 6°C WB
- Die Größe der Elektroleitung muss den jeweiligen örtlichen, behördlichen und internationalen gesetzlichen Vorschriften entsprechen.
- Produkte enthalten fluorierte Treibhausgase.

MS07AQ - MS24AQ

## WANDGERTÄE DELUXE

Modelle MS07AQ NBO - MS24AQ NCO

Technische Merkmale

- Filtersignal
- Modellinformation
- Testbetrieb
- Gruppenkontrolle
- Neo Plasma Luftfilter
- Jet Cool™
- Entfeuchter
- Soft Dry-Betrieb
- Autoreinigung
- Schlafmodus

Zubehör Infrarotfernbedienung



Modell				MS07AQ NBO	MS09AQ NBO	MS12AQ NBO	MS18AQ NCO	MS24AQ NCO
Leistung	Kühl. / Heiz.	Standard	kW	2,1 / 2,3	2,6 / 2,9	3,5 / 3,9	5,3 / 5,8	7,0 / 7,4
Leistungsaufnahme		Standard	W	20	20	20	40	60
Betriebsstrom	Kühl. / Heiz.	Standard	A	0,1	0,2	0,2	0,3	0,3
Spannungsversorgung			øV/Hz	1 / 220 - 240 / 50	1 / 220 - 240 / 50	1 / 220 - 240 / 50	1 / 220 - 240 / 50	1 / 220 - 240 / 50
Luftvolumenstrom		H / M / N	m³/h	336 / 300 / 276	420 / 390 / 360	570 / 480 / 390	972 / 852 / 738	1224 / 1020 / 792
Schalldruckpegel	Kühlung	H / M / N	dB(A)	33 / 30 / 26	34 / 31 / 27	39 / 36 / 31	37 / 33 / 28	42 / 39 / 36
Schalleistungspegel	Kühlung	Max	dB(A)	55	55	55	57	64
Entfeuchtungsrate			l/h	0,9	1,1	1,2	1,9	2,6
Abmessungen		H x B x T	mm	289 x 895 x 210	289 x 895 x 210	289 x 895 x 210	325 x 1030 x 250	325 x 1030 x 250
Gewicht			kg	9,5	9,5	9,5	13,8	13,8
Rohranschlüsse	Flüssig		mm	ø 6,35 (1/4)	ø 6,35 (1/4)	ø 6,35 (1/4)	ø 6,35 (1/4)	ø 6,35 (1/4)
	Gas		mm	ø 9,52 (3/8)	ø 9,52 (3/8)	ø 9,52 (3/8)	ø 12,7 (1/2)	ø 12,7 (1/2)

## Hinweise:

- Da wir unsere Produkte ständig weiterentwickeln, können einige technische Daten ohne Ankündigung geändert werden.
- Die Leistungen basieren auf folgenden Bedingungen:
  - Kühlung: Innentemperatur 27°C DB / 19°C WB    Außentemperatur 35°C DB / 24°C WB
  - Heizung: Innentemperatur 20°C DB / 15°C WB    Außentemperatur 7°C DB / 6°C WB
- Die Größe der Elektroleitung muss den jeweiligen örtlichen, behördlichen und internationalen gesetzlichen Vorschriften entsprechen.
- Produkte enthalten fluorierte Treibhausgase.

MS05SQ - MS24Q

# WANDGERÄTE STANDARD

Modelle | MS05SQ NWO - MS24SQ NCO

Technische Merkmale | Filtersignal  
Modellinformation  
Testbetrieb  
Gruppenkontrolle  
Neo Plasma Luftfilter  
Jet Cool™  
Entfeuchter  
Soft Dry-Betrieb  
Autoreinigung  
Schlafmodus

Zubehör | Infrarotfernbedienung



Modell			MS05SQ NWO	MS07SQ NWO	MS09SQ NBO	MS12SQ NBO	MS15SQ NBO	MS18SQ NCO	MS24SQ NCO
Leistung	Kühl. / Heiz. Standard	kW	1,5 / 1,6	2,1 / 2,3	2,6 / 2,9	3,5 / 3,9	4,2 / 5,4	5,3 / 5,8	7,0 / 7,4
Leistungsaufnahme	Standard	W	20	20	20	20	20	40	60
Betriebsstrom	Kühl. / Heiz. Standard	A	0,1	0,1	0,2	0,2	0,2	0,3	0,3
Spannungsversorgung		øV/Hz	1 / 220-240 / 50	1 / 220-240 / 50	1 / 220-240 / 50	1 / 220-240 / 50	1 / 220-240 / 50	1 / 220-240 / 50	1 / 220-240 / 50
Luftvolumenstrom	H / M / N	m³/h	486 / 414 / 378	486 / 414 / 378	420 / 390 / 360	570 / 540 / 510	630 / 540 / 420	972 / 852 / 738	1224 / 1020 / 792
Schalldruckpegel	Kühlung H / M / N	dB(A)	36 / 30 / 27	36 / 30 / 27	34 / 31 / 27	39 / 36 / 31	43 / 39 / 34	37 / 33 / 28	42 / 39 / 36
Schallleistungspegel	Kühlung Max	dB(A)	57	57	55	55	55	57	62
Entfeuchtungsrate		l/h	0,9	0,9	1,1	1,2	1,2	1,9	2,6
Abmessungen	H x B x T	mm	270 x 756 x 190	270 x 756 x 190	289 x 895 x 215	289 x 895 x 215	289 x 895 x 215	325 x 1030 x 255	325 x 1030 x 255
Gewicht		kg	7,2	7,2	9,0	9,0	9,0	13,0	13,0
Rohranschlüsse	Flüssig	mm	ø 6,35 (1/4)	ø 6,35 (1/4)	ø 6,35 (1/4)	ø 6,35 (1/4)	ø 6,35 (1/4)	ø 6,35 (1/4)	ø 6,35 (1/4)
	Gas	mm	ø 9,52 (3/8)	ø 9,52 (3/8)	ø 9,52 (3/8)	ø 9,52 (3/8)	ø 9,52 (3/8)	ø 12,7 (1/2)	ø 12,7 (1/2)

## Hinweise:

- Da wir unsere Produkte ständig weiterentwickeln, können einige technische Daten ohne Ankündigung geändert werden.
- Die Leistungen basieren auf folgenden Bedingungen:
 

Kühlung: Innentemperatur 27°C DB / 19°C WB	Außentemperatur 35°C DB / 24°C WB
Heizung: Innentemperatur 20°C DB / 15°C WB	Außentemperatur 7°C DB / 6°C WB
- Die Größe der Elektroleitung muss den jeweiligen örtlichen, behördlichen und internationalen gesetzlichen Vorschriften entsprechen.
- Produkte enthalten fluorierte Treibhausgase.

MT06AH - CT24

# 4-WEGE KASSETTE

Modelle	MT06AH NR0 - CT24 NP4
Technische Merkmale	Filtersignal Modellinformation Testbetrieb Gruppenkontrolle Neo Plasma Luftfilter Jet Cool™ Entfeuchter Soft Dry-Betrieb Autoreinigung Schlafmodus 4-Wege Swing
Zubehör	Kabelfernbedienung



Modell				MT06AH NR0	MT08AH NR0	CT09 NR2	CT12 NR2	CT18 NQ4	CT24 NP4
Leistung	Kühl. / Heiz.	Standard	kW	1,5 / 1,6	2,1 / 2,3	2,6 / 2,9	3,5 / 3,9	5,3 / 5,8	7,1 / 8,0
Leistungsaufnahme		Standard	W	20	20	20	20	20	20
Betriebsstrom	Kühl. / Heiz.	Standard	A	0,4	0,4	0,4	0,4	0,4	0,6
Spannungsversorgung			øV/Hz	1 / 220 - 240 / 50	1 / 220 - 240 / 50	1 / 220 - 240 / 50	1 / 220 - 240 / 50	1 / 220 - 240 / 50	1 / 220 - 240 / 50
Luftvolumenstrom		H / M / N	m³/h	450 / 360 / 300	450 / 360 / 300	510 / 420 / 360	570 / 480 / 420	780 / 720 / 660	1020 / 900 / 780
Schalldruckpegel	Kühlung	H / M / N	dB(A)	31 / 27 / 24	31 / 27 / 24	36 / 33 / 30	38 / 35 / 32	41 / 39 / 36	38 / 36 / 34
Schallleistungspegel	Kühlung	Max	dB(A)	48	48	48	51	55	57
Entfeuchtungsrate			l/h	0,8	1	1,4	1,7	2,1	2,4
Abmessungen		H x B x T	mm	214 x 570 x 570	214 x 570 x 570	214 x 570 x 570	214 x 570 x 570	256 x 570 x 570	204 x 840 x 840
Gewicht			kg	14,0	14,0	14,0	14,0	15,5	20,5
Rohranschlüsse	Flüssig		mm	ø 6,35 (1/4)	ø 6,35 (1/4)	ø 6,35 (1/4)	ø 6,35 (1/4)	ø 6,35 (1/4)	ø 6,35 (1/4)
	Gas		mm	ø 9,52 (3/8)	ø 9,52 (3/8)	ø 9,52 (3/8)	ø 9,52 (3/8)	ø 12,7 (1/2)	ø 12,7 (1/2)
Zierblende	Modell			PT-UQC	PT-UQC	PT-UQC	PT-UQC	PT-UQC	PT-UMC1
	Farbe			RAL 120-4 (Morning Fog)		RAL 120-4 (Morning Fog)		RAL 120-4 (Morning Fog)	
	Maße	H x B x T	mm	22 x 700 x 700	22 x 700 x 700	22 x 700 x 700	22 x 700 x 700	22 x 700 x 700	25 x 950 x 950
	Gewicht		kg	3,0	3,0	3,0	3,0	3,0	5,0

\* CT09, CT12, CT18, CT24 sind kompatibel mit SCAC and MULTI

Hinweise:

- Da wir unsere Produkte ständig weiterentwickeln, können einige technische Daten ohne Ankündigung geändert werden.
- Die Leistungen basieren auf folgenden Bedingungen:
  - Kühlung: Innentemperatur 27°C DB / 19°C WB    Außentemperatur 35°C DB / 24°C WB
  - Heizung: Innentemperatur 20°C DB / 15°C WB    Außentemperatur 7°C DB / 6°C WB
- Die Größe der Elektroleitung muss den jeweiligen örtlichen, behördlichen und internationalen gesetzlichen Vorschriften entsprechen.
- Produkte enthalten fluorierte Treibhausgase.

MT09AH / MT11AH

# 1-WEG KASSETTE

Modelle	MT09AH NU1 / MT11AH NU1
Technische Merkmale	Filtersignal Modellinformation Testbetrieb Gruppenkontrolle Neo Plasma Luftfilter Jet Cool™ Entfeuchter Soft Dry-Betrieb Autoreinigung Schlafmodus
Zubehör	Kabelfernbedienung



Modell				MT09AH NU1	MT11AH NU1
Leistung	Kühl. / Heiz.	Standard	kW	2,6 / 2,9	3,5 / 3,9
Leistungsaufnahme		Standard	W	20	20
Betriebsstrom	Kühl. / Heiz.	Standard	A	0,2	0,2
Spannungsversorgung			øV/Hz	1 / 220 - 240 / 50	1 / 220 - 240 / 50
Luftvolumenstrom		H / M / N	m³/h	450 / 438 / 408	486 / 444 / 420
Schalldruckpegel	Kühlung	H / M / N	dB(A)	36 / 34 / 32	37 / 36 / 33
Schalleistungspegel	Kühlung	Max	dB(A)	54	57
Entfeuchtungsrate			l/h	1,1	1,2
Abmessungen		H x B x T	mm	132 x 860 x 450	132 x 860 x 450
Gewicht			kg	13,5	13,5
Rohranschlüsse	Flüssig		mm	ø 6,35 (1/4)	ø 6,35 (1/4)
	Gas		mm	ø 9,52 (3/8)	ø 9,52 (3/8)
Zierblende	Modell			PT-UUC1	PT-UUC1
	Farbe			RAL 110-1 (Weiß)	RAL 110-1 (Weiß)
	Maße	H x B x T	mm	34 x 1100 x 500	34 x 1100 x 500
	Gewicht		kg	4,4	4,4

## Hinweise:

- Da wir unsere Produkte ständig weiterentwickeln, können einige technische Daten ohne Ankündigung geändert werden.
- Die Leistungen basieren auf folgenden Bedingungen:
 

Kühlung: Innentemperatur 27°C DB / 19°C WB	Außentemperatur 35°C DB / 24°C WB
Heizung: Innentemperatur 20°C DB / 15°C WB	Außentemperatur 7°C DB / 6°C WB
- Die Größe der Elektroleitung muss den jeweiligen örtlichen, behördlichen und internationalen gesetzlichen Vorschriften entsprechen.
- Produkte enthalten fluorierte Treibhausgase.

CB09L - CB24L

# KANALKLIMAGERÄTE (NIEDRIGE PRESSUNG)

Modelle	CB09L N12 - CB24L N32
Technische Merkmale	Filtersignal Modellinformation Testbetrieb Gruppenkontrolle Entfeuchter Soft Dry-Betrieb Schlafmodus
Zubehör	Kabelfernbedienung

CB09L N12

CB12L N22  
CB18L N22

CB24L N32



Modell	CB09L N12			CB12L N22			CB18L N22			CB24L N32					
Leistung	Kühl. / Heiz.	Standard	kW	2,6 / 2,9			3,5 / 3,9			5,3 / 5,8			7,0 / 7,7		
Leistungsaufnahme	ESP 2,5mmAq	Min/Max	W	30 / 50			80 / 95			95 / 120			90 / 150		
	ESP 5,0mmAq	Min/Max	W	40 / 60			80 / 100			100 / 140			110 / 160		
Betriebsstrom	Kühl. / Heiz.	Standard	A	0,4			0,8			0,8			1,0		
Spannungsversorgung			øV/Hz	1 / 220 - 240 / 50			1 / 220 - 240 / 50			1 / 220 - 240 / 50			1 / 220 - 240 / 50		
Luftvolumenstrom		H / M / N	m³/h	540 / 420 / 330			600 / 510 / 420			900 / 750 / 600			1200 / 960 / 720		
Schalldruckpegel	Kühlung	H / M / N	dB(A)	30 / 26 / 23			31 / 28 / 27			36 / 34 / 31			39 / 35 / 32		
Schallleistungspegel	Kühlung	Max	dB(A)	49			52			54			58		
Entfeuchtungsrate			l/h	1,1			1,2			1,7			2,2		
Abmessungen		H x B x T	mm	190 x 700 x 700			190 x 900 x 700			190 x 900 x 700			190 x 1100 x 700		
Gewicht			kg	17,5			23,0			23,0			27,0		
Rohranschlüsse	Flüssig		mm	ø 6,35 (1/4)			ø 6,35 (1/4)			ø 6,35 (1/4)			ø 9,52 (3/8)		
	Gas		mm	ø 9,52 (3/8)			ø 9,52 (3/8)			ø 12,7 (1/2)			ø 15,88 (5/8)		
Externe statische Pressung		Min-Max	Pa	0 - 49			0 - 49			0 - 49			0 - 49		

\* CB09L, CB12L, CB18L, CB24L sind kompatibel mit SCAC and MULTI

## Hinweise:

- Da wir unsere Produkte ständig weiterentwickeln, können einige technische Daten ohne Ankündigung geändert werden.
- Die Leistungen basieren auf folgenden Bedingungen:
 

Kühlung: Innentemperatur 27°C DB / 19°C WB	Außentemperatur 35°C DB / 24°C WB
Heizung: Innentemperatur 20°C DB / 15°C WB	Außentemperatur 7°C DB / 6°C WB
- Die Größe der Elektroleitung muss den jeweiligen örtlichen, behördlichen und internationalen gesetzlichen Vorschriften entsprechen.
- Produkte enthalten fluorierte Treibhausgase.

CM18 / CM24

# KANALKLIMAGERÄTE (HOHE PRESSUNG)

Modelle | CB09L N12 - CB24L N32

Technische Merkmale | Filtersignal  
Modellinformation  
Testbetrieb  
Gruppenkontrolle  
Entfeuchter  
Soft Dry-Betrieb  
Schlafmodus

Zubehör | Kabelfernbedienung



Modell				CM18 N14	CM24 N14
Leistung	Kühl. / Heiz.	Standard	kW	5,3 / 5,8	7,0 / 7,7
Leistungsaufnahme	ESP 2,5mmAq	Min/Max	W	50 / 80	50 / 90
	ESP 5,0mmAq	Min/Max	W	90 / 160	100 / 180
Betriebsstrom	Kühl. / Heiz.	Standard	A	0,4	0,5
Spannungsversorgung			ø/V/Hz	1 / 220 - 240 / 50	1 / 220 - 240 / 50
Luftvolumenstrom		H / M / N	m³/h	990 / 870 / 780	1080 / 990 / 870
Schalldruckpegel	Kühlung	H / M / N	dB(A)	34 / 32 / 30	35 / 34 / 32
Schalleistungspegel	Kühlung	Max	dB(A)	59	60
Entfeuchtungsrate			l/h	2,0	2,5
Abmessungen		H x B x T	mm	270 x 900 x 700	270 x 900 x 700
Gewicht			kg	23,8	24,2
Rohranschlüsse	Flüssig		mm	ø 6,35 (1/4)	ø 6,35 (1/4)
	Gas		mm	ø 12,7 (1/2)	ø 12,7 (1/2)
Externe statische Pressung		Min-Max	Pa	25 - 147	25 - 147

\* CM18, CM24 sind kompatibel mit SCAC and MULTI

#### Hinweise:

- Da wir unsere Produkte ständig weiterentwickeln, können einige technische Daten ohne Ankündigung geändert werden.
- Die Leistungen basieren auf folgenden Bedingungen:
 

Kühlung: Innentemperatur 27°C DB / 19°C WB	Außentemperatur 35°C DB / 24°C WB
Heizung: Innentemperatur 20°C DB / 15°C WB	Außentemperatur 7°C DB / 6°C WB
- Die Größe der Elektroleitung muss den jeweiligen örtlichen, behördlichen und internationalen gesetzlichen Vorschriften entsprechen.
- Produkte enthalten fluorierte Treibhausgase.

CV09 - CV24

# TRUHEN-DECKENGERÄTE

## DECKENGERÄTE

Modelle	CV09 NE2 - CV24 NJ2
Technische Merkmale	Testbetrieb Gruppenkontrolle Entfeuchter Soft Dry-Betrieb Schlafmodus
Zubehör	Infrarotfernbedienung



Modell				CV09 NE2	CV12 NE2	CV18 NJ2	CV24 NJ2
Leistung	Kühl. / Heiz.	Standard	kW	2,6 / 2,9	3,5 / 3,9	5,3 / 5,8	7,0 / 7,7
Leistungsaufnahme		Standard	W	30	40	50	60
Betriebsstrom	Kühl. / Heiz.	Standard	A	0,4	0,4	0,4	0,6
Spannungsversorgung			øV/Hz	1 / 220 - 240 / 50	1 / 220 - 240 / 50	1 / 220 - 240 / 50	1 / 220 - 240 / 50
Luftvolumenstrom		H / M / N	m³/h	456 / 414 / 372	552 / 456 / 396	744 / 684 / 624	834 / 774 / 714
Schalldruckpegel	Kühlung	H / M / N	dB(A)	38 / 35 / 32	40 / 36 / 31	42 / 40 / 39	44 / 43 / 41
Schallleistungspegel	Kühlung	Max	dB(A)	52	56	57	61
Entfeuchtungsrate			l/h	1,2	1,2	2,3	3,2
Abmessungen		H x B x T	mm	200 x 900 x 490	200 x 900 x 490	220 x 950 x 650	220 x 950 x 650
Gewicht			kg	13,7	13,7	22,0	23,0
Rohranschlüsse	Flüssig		mm	ø 6,35 (1/4)	ø 6,35 (1/4)	ø 6,35 (1/4)	ø 6,35 (1/4)
	Gas		mm	ø 9,52 (3/8)	ø 9,52 (3/8)	ø 12,7 (1/2)	ø 12,7 (1/2)

\* CV09, CV12, CV18, CV24 sind kompatibel mit SCAC and MULTI

#### Hinweise:

- Da wir unsere Produkte ständig weiterentwickeln, können einige technische Daten ohne Ankündigung geändert werden.
- Die Leistungen basieren auf folgenden Bedingungen:
  - Kühlung: Innentemperatur 27°C DB / 19°C WB    Außentemperatur 35°C DB / 24°C WB
  - Heizung: Innentemperatur 20°C DB / 15°C WB    Außentemperatur 7°C DB / 6°C WB
- Die Größe der Elektroleitung muss den jeweiligen örtlichen, behördlichen und internationalen gesetzlichen Vorschriften entsprechen.
- Produkte enthalten fluorierte Treibhausgase.



CQ09 - CQ18

## KONSOLE

Modelle	CQ09 NAO - CQ18 NAO
Technische Merkmale	Testbetrieb Gruppenkontrolle Entfeuchter Soft Dry-Betrieb Schlafmodus
Zubehör	Infrarotfernbedienung



Modell				CQ09 NAO	CQ12 NAO	CQ18 NAO
Leistung	Kühl. / Heiz.	Standard	kW	2,6 / 2,9	3,5 / 3,9	5,3 / 5,8
Leistungsaufnahme		Standard	W	20	30	40
Betriebsstrom	Kühl. / Heiz.	Standard	A	0,6	0,6	0,7
Spannungsversorgung			ø/V/Hz	1 / 220 - 240 / 50	1 / 220 - 240 / 50	1 / 220 - 240 / 50
Luftvolumenstrom		H / M / N	m³/h	510 / 402 / 300	540 / 414 / 312	606 / 516 / 432
Schalldruckpegel	Kühlung	H / M / N	dB(A)	38 / 32 / 27	39 / 32 / 27	44 / 39 / 35
Schalleistungspegel	Kühlung	Max	dB(A)	53	56	60
Entfeuchtungsrate			l/h	1,2	1,4	2,3
Abmessungen		H x B x T	mm	600 x 700 x 210	600 x 700 x 210	600 x 700 x 210
Gewicht			kg	14,0	14,0	14,0
Rohranschlüsse	Flüssig		mm	ø 6,35 (1/4)	ø 6,35 (1/4)	ø 6,35 (1/4)
	Gas		mm	ø 9,52 (3/8)	ø 9,52 (3/8)	ø 12,7 (1/2)

\* CQ09, CQ12, CQ18 sind kompatibel mit SCAC and MULTI

## Hinweise:

- Da wir unsere Produkte ständig weiterentwickeln, können einige technische Daten ohne Ankündigung geändert werden.
- Die Leistungen basieren auf folgenden Bedingungen:
 

Kühlung: Innentemperatur 27°C DB / 19°C WB	Außentemperatur 35°C DB / 24°C WB
Heizung: Innentemperatur 20°C DB / 15°C WB	Außentemperatur 7°C DB / 6°C WB
- Die Größe der Elektroleitung muss den jeweiligen örtlichen, behördlichen und internationalen gesetzlichen Vorschriften entsprechen.
- Produkte enthalten fluoridierte Treibhausgase.

# VERTEILERBOX

PMBD3620  
 PMBD3630  
 PMBD3640



## Leistungsmerkmale

- Funktionen:
  - Verteilung von Kältemittel zu verschiedenen Inneneinheiten
  - 3 Modelle (2, 3, 4 Inneneinheiten)
  - EEV inklusive
  - Steuerungsplatine im Gerät integriert
  - Innere Isolation zur Verhinderung von Kondensbildung
  - Bördelanschlüsse für eine einfache und saubere Montage
  - Kompaktes Design (geringe Höhe)
  - Flexible Installation
- Anwendbare Modelle: MULTI F DX Systeme (Kompatible Modelle entnehmen Sie bitte dem PDB)



Kein Schweißen

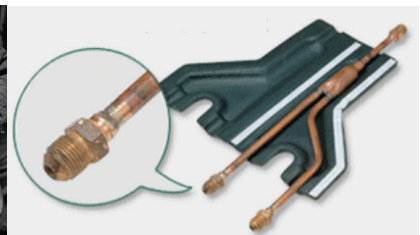

Reine Bördelung

## Kombinationsbeispiel

- Bei der Installation zu achten:
  - Richtige Position der Verteilerbox im System
  - PDB (Auswahl) - Installationsanleitung

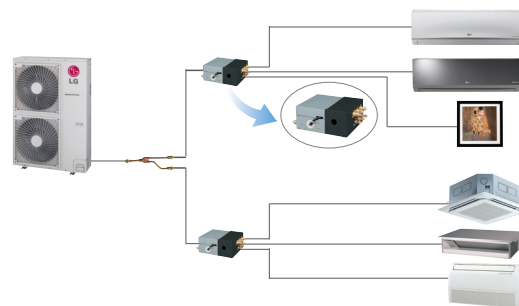

## Technische Daten

			PMBD3620	PMBD3630	PMBD3640
Anzahl anschliessbarer IE	Anzahl an Inneneinheiten		1-2	1-3	1-4
	Kapazität		5k / 7k / 9k / 12k / 18k / 24k	5k / 7k / 9k / 12k / 18k / 24k	5k / 7k / 9k / 12k / 18k / 24k
Spannungsversorgung	ø/V/Hz		1 / 220 - 240 / 50	1 / 200 - 240 / 50	1 / 200 - 240 / 50
Stromverbrauch	W		10	10	10
Betriebsstrom	A		0,05	0,05	0,05
Abmessungen	H x B x T	mm	302 x 252 x 143	302 x 252 x 143	302 x 252 x 143
Gewicht		kg	4,8	4,9	5
Rohrleitungen (Ausseneinheit)	Flüssig	mm	ø 9,52	ø 9,52	ø 9,52
	Gas	mm	ø 19,05	ø 19,05	ø 19,05
Rohrleitungen (Inneneinheit)	Flüssig	mm	ø 6,35 x 2	ø 6,35 x 3	ø 6,35 x 4
	Gas	mm	ø 9,52 x 2	ø 9,52 x 3	ø 9,52 x 4
Zubehör	Aufhängung	Stück	4	4	4
	Schrauben	Stück	8	8	8
	Anleitung	Stück	1	1	1

Hinweise:  
 1. Die Rohrleitungsanschlüsse müssen den Rohrleitungsgrößen der Inneneinheit entsprechen (Wenn nötig, verwenden Sie die Verbindung, die in der Inneneinheit mit enthalten ist).  
 2. Die Verteilerbox sollte innerhalb des Gebäudes installiert werden.  
 3. Da wir unsere Produkte ständig weiterentwickeln, können einige technische Daten ohne Ankündigung geändert werden.

# Y-VERTEILER

PMBL3620  
 PMBL5620  
 PMBL1203F0



## Leistungsmerkmale

- Funktion:
  - Y-Verteiler und Verteilerkit vereinfachen MULTI Fdx Installationen
  - Verteiler sowohl für Gas und Flüssigkeits erhältlich
  - Isolierungsmaterial wird mitgeliefert
- Anwendbare Modelle: MULTI F DX Systeme (Kompatible Modelle entnehmen Sie bitte dem PDB)

(Masseinheit : mm)

Modell	Anzahl der BD-Einheiten	Kompatible Modelle	Spezifikation	
			Sauggasleitung	Flüssigkeitsleitung
PMBL3620	2 Einheiten	Nur 3ø, 36k Btu/h		
PMBL5620	2 Einheiten	1ø, 3ø		
PMBL1203F0	3 Einheiten	1ø, 3ø		

## Kombinationsbeispiel

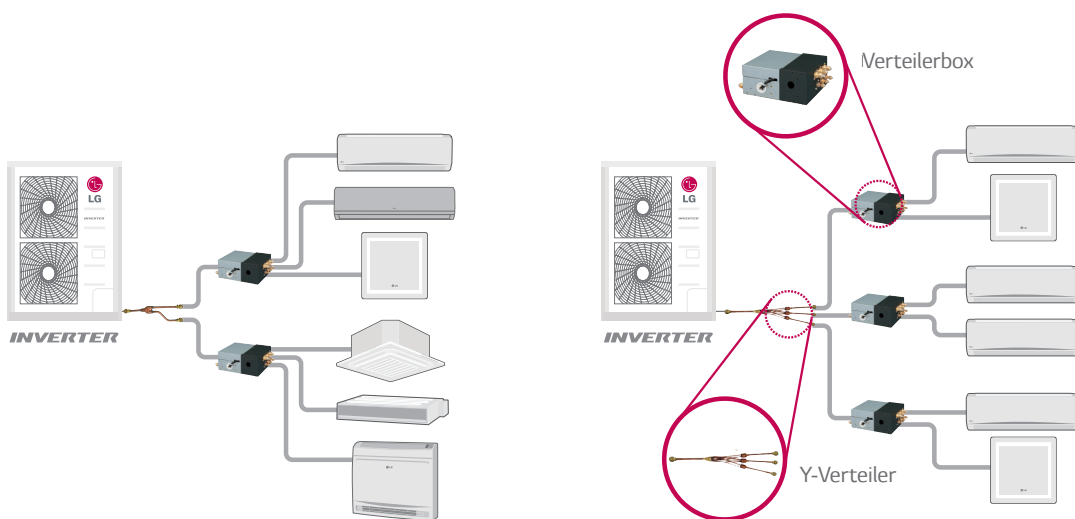

Weitere Informationen, eine ausführliche Beratung sowie ein unverbindliches Angebot erhalten Sie bei:

Händlerstempel

Stand: 04/2016. Irrtümer und Änderungen vorbehalten.



Weitere Informationen unter  
[www.lg.de](http://www.lg.de)  
[www.partner.lge.com/de](http://www.partner.lge.com/de)  
[www.twitter.com/lgblog](http://www.twitter.com/lgblog)  
[www.facebook.com/lg](http://www.facebook.com/lg)

#### HAUPTSITZ

LG Electronics Deutschland GmbH  
Berliner Straße 93  
40880 Ratingen  
Tel.: 02102 / 7008-699  
Fax: 02102 / 7008-666  
E-Mail: [klima.support@lge.com](mailto:klima.support@lge.com)

#### Regionalbüro

Niederlassung München  
Lyonel-Feininger-Straße 28  
80807 München  
Tel.: 089 / 3219826-0  
Fax: 089 / 3219826-66  
E-Mail: [klima-muenchen@lge.de](mailto:klima-muenchen@lge.de)

